

# SCREENS

PROTECTION SOLAIRE VERTICALE EXTÉRIEURE



**winsol**

# WINSOL – POUR TOUTE VOTRE MAISON

**Winsol met un point d'honneur à chercher en permanence des solutions innovantes. S'agissant de votre confort, tous les défis sont bons à relever. Cela fait plus de 140 ans que, grâce à nos spécialistes, nous en apportons quotidiennement la preuve.**

Chez Winsol, nous poursuivons un seul objectif : préparer votre maison pour le futur. C'est pourquoi nous utilisons exclusivement des produits de qualité qui, au-delà de l'esthétique, sont particulièrement durables.

## 144 ANS DE QUALITÉ BELGE

La qualité est une des principales caractéristiques de Winsol. Grâce à notre savoir-faire associé à une production 100% belge, Winsol propose des produits robustes, toujours dans les tendances actuelles.

En assurant nous-mêmes une production de haute technologie, nous mettons l'accent sur la précision et la finition. Dans ce contexte, nous livrons en permanence des produits sur-mesure en vous garantissant une résistance optimale.

## INNOVATION PERMANENTE

Winsol fût un pionnier dans le domaine des volets roulants en bois. Aujourd'hui l'innovation se retrouve notamment dans les protections solaires de fenêtres SolarFix qui fonctionnent à l'énergie solaire. Des nouvelles gammes de portes et fenêtres, protections solaires, portes de garage ou encore pergolas de terrasse sont également proposées.



## LES PILIERS DE LA MARQUE



### CONFORT

Faire d'une maison son chez-soi et profiter confortablement du temps qu'on y passe. Pour nous, c'est essentiel. Il n'est pas uniquement question de facilité d'utilisation ou d'automatisation, mais également d'entretien limité, de motorisation silencieuse, d'étanchéité à l'air et à l'eau, d'insonorisation et d'isolation.



### SÉCURITÉ

Un verre qui filtre les rayons solaires, des toiles de store imputrescibles, des moteurs avec détection d'obstacle, des protections anti-pincement pour les portes de garage, des profilés et vitrages de fenêtres anti-effraction, des fenêtres oscillo-battantes avec un anti-fausse manœuvre... Chaque jour, nous développons des produits pour garantir votre sécurité et celle de votre famille.



### ÉCONOMIE D'ÉNERGIE

Innover et réfléchir à l'avenir ne se fait pas sans penser à l'environnement. Nous proposons d'ores et déjà des profilés parfaitement adaptés aux maisons passives ou quasi zéro énergie, et ce, sans devoir faire de compromis en termes de design ou de budget. Au-delà de participer à votre confort, Winsol contribue ainsi à créer un monde plus vert.

## GAMME DE PRODUITS

Portes, fenêtres, screens, pergolas de terrasses... chez Winsol, rien de plus facile que d'harmoniser la maison et ses extérieurs. Nous proposons exactement les mêmes teintes et matériaux pour vos screens, châssis, portes et portails. La quasi-totalité de nos produits sont fabriqués localement et laqués dans les centres de production Winsol suivant des normes de qualité européennes très strictes. Grâce à cela, nous assurons l'uniformité et la qualité de l'esthétique de votre habitation.

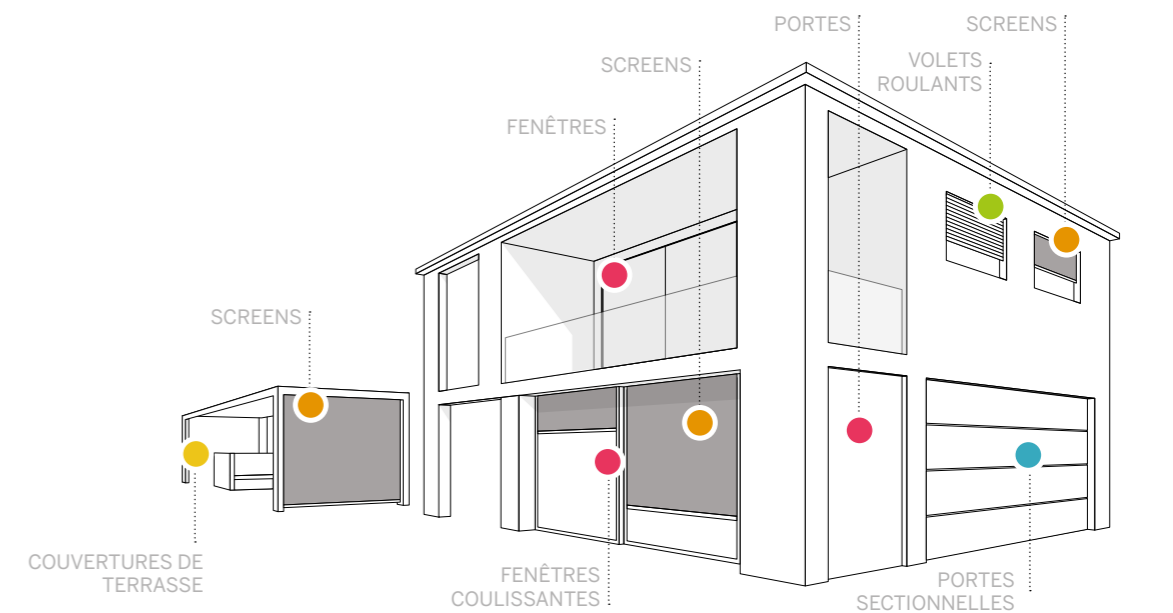

SCREENS

FENÊTRES ET PORTES

VOILETS ROULANTS

PORTES DE GARAGE

PROTECTION SOLAIRE

COUVERTURES DE TERRASSE

# SCREENS WINSOL

DES PROTECTIONS SOLAIRES DESIGN POUR CHAQUE HABITATION

## POURQUOI DES STORES SCREENS ?

Le terme « screen » regroupe tous les stores verticaux placés à l'extérieur des surfaces vitrées. Cette protection solaire extérieure optimise le degré de chaleur et de lumière au niveau des portes et fenêtres, ce qui améliore durablement le confort de vie à l'intérieur de la maison. En plaçant la protection à l'extérieur des fenêtres, contrairement à une simple occultation placée à l'intérieur, on retient jusqu'à 85% de la chaleur du soleil à l'extérieur de l'habitation.

## REFROIDIR EFFICACEMENT ET ÉCOLOGIQUEMENT

En été, le soleil qui entre dans la maison peut rapidement réchauffer votre habitat. Saviez-vous qu'il faut trois fois plus d'énergie pour rafraîchir une habitation que pour la chauffer ? Avec les stores screens Winsol, la chaleur reste à l'extérieur, ce qui vous permet de faire des économies sur votre facture d'énergie. Votre habitation ou votre bureau reste agréablement frais, sans devoir recourir à un système de climatisation énergivore. Au-delà de réaliser des économies, cela permet également de réduire vos émissions de CO<sup>2</sup> et de vous inscrire dans une démarche environnementale plus saine.

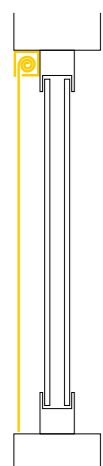

### SCREENS

- + consommation d'énergie faible voire nulle
- + pas de frais d'entretien
- + pour la rénovation et la construction neuve
- + solutions design
- + possibilité de régler la luminosité
- + retient jusqu'à 85% de la chaleur solaire

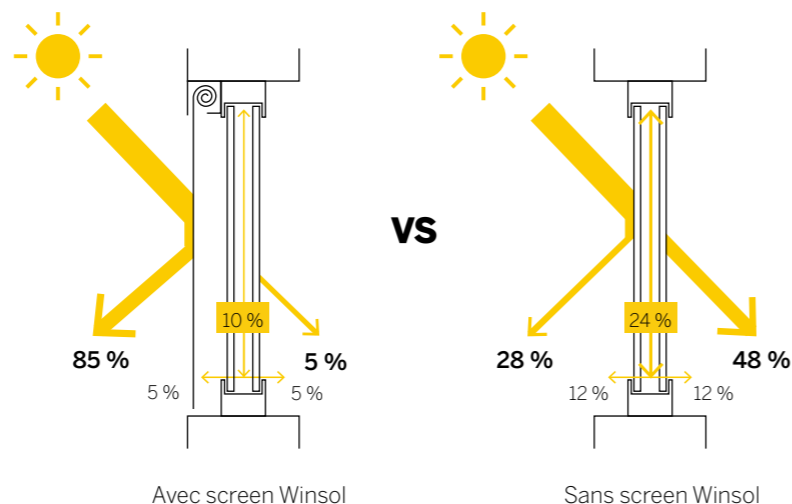

Avec screen Winsol

Sans screen Winsol

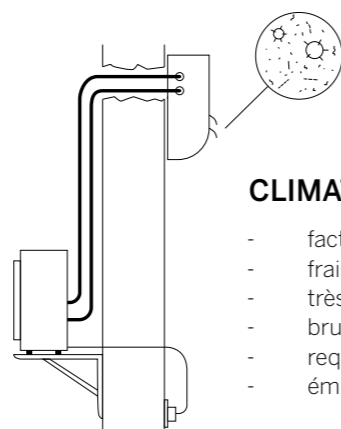

### CLIMATISATION

- facture d'énergie élevée
- frais d'entretien annuels
- très visible
- bruyant
- requiert saignées et travaux
- émissions de CO<sub>2</sub>

## UN MAXIMUM D'INTIMITÉ ET DE LUMINOSITÉ

Winsol propose des screens qui permettent à la lumière d'entrer dans la pièce tout en protégeant votre habitation des regards indiscrets et des rayons UV provoquant la décoloration de votre mobilier. Vous préférez une occultation partielle ou totale ? Vous trouverez ce qu'il faut dans notre vaste gamme : le pourcentage d'occultation de la toile détermine la quantité de lumière, 0% correspondant à une occultation totale. Les stores screens Winsol offrent une protection accrue qui vous protège des effets nocifs du rayonnement solaire.

## RÉSISTANCE ACCRUE AU VENT

Les stores SolFix ont l'avantage d'être munis d'un "zip" spécial situé dans les coulisses. Cette fermeture à glissière robuste assure une tension de toile parfaite dans toutes les positions, ce qui permet une résistance renforcée aux vents forts. Ce système coupe-vent est aussi une protection contre les insectes. Vous envisagez d'installer une moustiquaire ? Avec un SolFix, cette fonction est déjà intégrée.

## SOLARFIX & SOLFIX

Grâce au système de fermeture à glissière, la toile des SolarFix & Solfix est tendue dans toutes les positions et reste ainsi conforme à la norme européenne CE la plus élevée en matière de résistance au vent : classe au vent 3 (= 6 Beaufort).

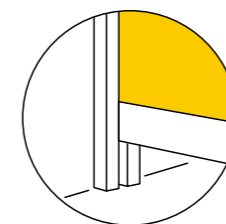

## SOLSCREEN

Grâce à son design arrondi, le store vertical extérieur SolScreen, fait facilement office d'écran entre les rayons solaires et le vitrage, pour une optimisation de la luminosité et de la température dans votre habitation.

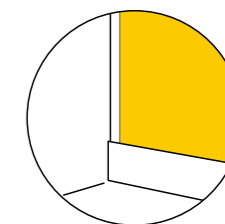

Une vue minimale de l'extérieur vers l'intérieur mais une vue parfaite de l'intérieur vers l'extérieur.

## SOLUTIONS POUR LES RÉNOVATIONS ET LES CONSTRUCTIONS NEUVES

La gamme diversifiée de protections solaires Winsol offre une solution pour chaque habitation, qu'il s'agisse d'une rénovation ou d'une construction neuve. Nos screens pour construction neuve conviennent aussi **aux fenêtres qui doivent encore être installées**. Les screens pour rénovation sont **fixés ultérieurement à des fenêtres déjà en place**, avec un design minimaliste qui s'intègre parfaitement à la façade.

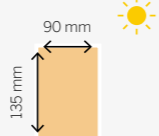
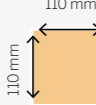
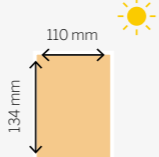
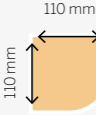
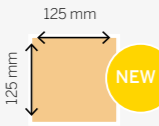
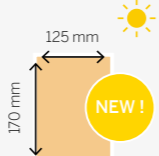
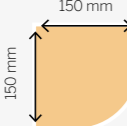
RÉNOVATION		CONSTRUCTION NEUVE
avec câbles électriques supplémentaires	sans nouveaux câbles électriques	-
<b>SolFix 90 RE</b> Largeur max : 3,6 m Hauteur max : 2,5 m Surface max : 8 m <sup>2</sup> 	<b>SolarFix 90 RE</b> Largeur max : 3,6 m Hauteur max : 2,5 m Surface max : 8 m <sup>2</sup> 	RE : Rectangle IN : Intégré/ Invisible AR : Arrondi
<b>SolFix 110 RE</b> Largeur max : 4 m Hauteur max : 3 m Surface max : 12 m <sup>2</sup> 	<b>SolarFix 110 RE</b> Largeur max : 4 m Hauteur max : 3 m Surface max : 12 m <sup>2</sup> 	
<b>SolFix 110 AR</b> Largeur max : 4 m Hauteur max : 3 m Surface max : 12 m <sup>2</sup> 		
<b>SolFix 125 RE</b> Largeur max : 6 m Hauteur max : 6 m Surface max : 18 m <sup>2</sup> 	<b>SolarFix 125 RE</b> Largeur max : 5 m Hauteur max : 5 m Surface max : 15 m <sup>2</sup> 	
<b>SolFix 150 AR</b> Largeur max : 6 m Hauteur max : 6 m Surface max : 18 m <sup>2</sup> 		

 Système disponible avec panneau solaire (SolarFix)

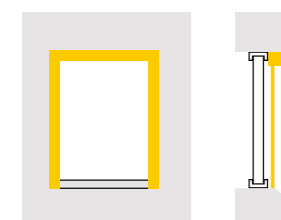

VS

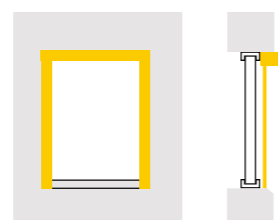

Winsol : SolarFix & SolFix 90 RE  
intégré dans le jour

Autres marques /dimensions de caisson: caisson installé dans le jour

Le caisson rectangulaire du SolarFix et SolFix 90 RE, de 90 mm de profondeur possède une esthétique épurée. Winsol crée ainsi une solution au design compact qui sera en harmonie avec tous types de façades.

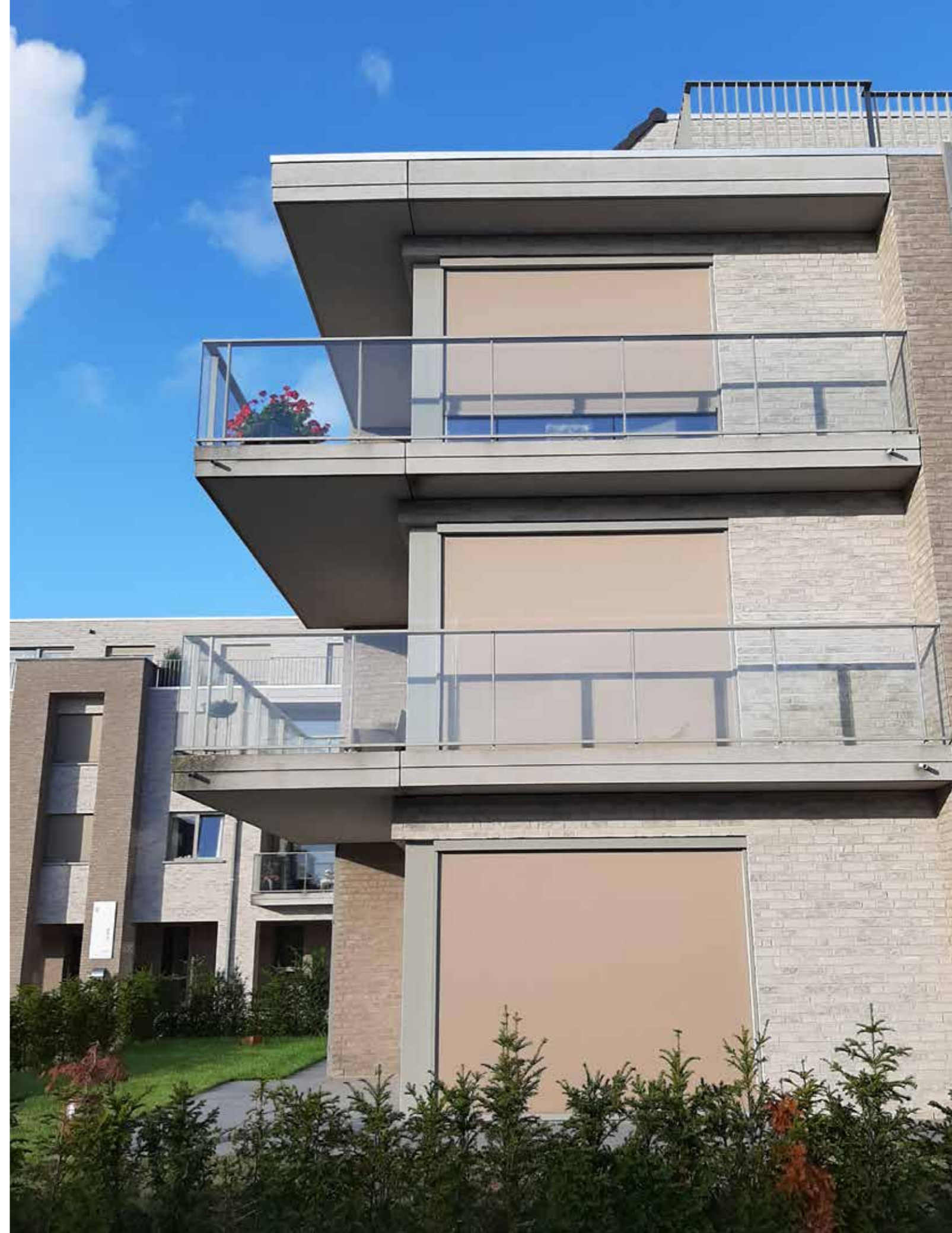

# SolFix 110 IN

IDÉAL POUR LES CONSTRUCTIONS NEUVES

**Le nouveau SolFix IN, IN pour « invisible » est le mix entre esthétique et protection contre le vent. Son installation s'effectue derrière le parement pour le rendre totalement invisible. Ainsi, la barre inférieure disparaît complètement dans le coffre en position ouverte. Ce produit de qualité est fabriqué en Belgique selon les normes les plus strictes.**

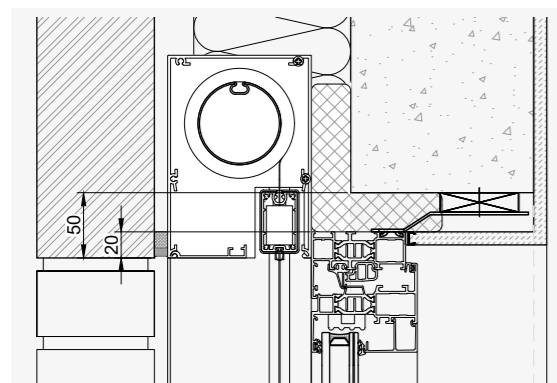

## SolFix 110 IN

Ce store vertical vient se poser à l'extérieur de la fenêtre. Son esthétique et sa toile Sergé ultra-résistante sont spécialement conçues pour les nouveaux bâtiments et pour être installé derrière le parement. Grâce à son caisson rectangulaire de 155 x 110 mm qui est invisible sur l'extérieur de la façade. Le SolFix IN est conforme à la norme européenne EN 13561 selon la classe de vent 3 et fournit une ombre rafraîchissante pour les surfaces vitrées jusqu'à **5 m de large ou 3,5 m de haut**.



## CARACTÉRISTIQUES DE SolFix 110 IN

SolFix IN est le dernier né de notre vaste gamme de stores extérieurs de fenêtre. Il s'agit d'une protection solaire de fenêtre esthétique encastrée, idéale pour les nouvelles constructions. Grâce à des profils spéciaux, **aucune vis n'est visible**.

La barre de charge est totalement rentrée dans le caisson lorsque la toile est relevée. Tout comme nos autres produits SolFix, le SolFix IN est équipé d'un système de fermeture éclair soudé dans les coulisses latérales afin que la toile reste continuellement tendue.

La toile du SolFix IN **bloque jusqu'à 85% de la chaleur**, ce qui apporte un confort lorsque la température est élevée. Grâce à son tissage de polyester ou fibres de verre avec une enduction PVC, elle résiste fortement à toute manipulation, aux conditions météorologiques et sa couleur reste intacte au fil des ans.



**NEW!**





## SÉCURITÉ ET FACILITÉ D'UTILISATION

Les stores extérieurs de fenêtre SolFix IN constituent un moyen durable et esthétique de protéger votre habitation du soleil. De plus, ces stores peuvent s'ajuster automatiquement grâce à la détection d'obstacles optionnelle. Tous les 100 cycles, le moteur vérifie si la toile est correctement tendue. Si nécessaire, le moteur procèdera à l'ajustement automatique.

Les SolFix encastrables sont **disponibles pour les fenêtres jusqu'à 5m de large ou 3,5m de haut avec une surface maximale de 12m<sup>2</sup>**. Avez-vous besoin d'une protection solaire pour les grandes surfaces ? Le SolFix RE ou SolFix AR peuvent couvrir des surfaces jusqu'à 18 m<sup>2</sup>.



Réglage automatique des stores SolFix IN qui peuvent s'auto-calibrer. Cela évite que l'installateur ne doive intervenir car la tension de la toile se dérègle après une certaine utilisation



Esthétique : aucune vis n'est visible



Esthétique : la barre de charge disparaît totalement dans le caisson rendant le SolFix IN invisible en position ouverte



Grandes dimensions possibles



# MOTEURS ET COMMANDES INTELLIGENTES

IO-HOMECONTROL POUR UN RÉGLAGE SANS FIL

## SOMFY ET LA DOMOTIQUE

Pour garantir un confort exceptionnel et une sécurité inégalée, Winsol collabore depuis des années avec Somfy, leader du marché européen de motorisations pour protections solaires. Nos produits sont dotés en standard de moteurs Somfy et d'une commande sans fil io-homecontrol qui permet de contrôler toutes les fonctionnalités du produit et ce, même lorsque vous n'êtes pas chez vous, les capteurs io (en option) règlent automatiquement les screens, stores bannes ou pergolas de terrasses dans la position offrant un maximum de fraîcheur, ou de sécurité.

**somfy.**  
Building happiness

**io**  
homecontrol



## 1 CONFORT SANS FIL AVEC IO

Somfy io-homecontrol est la nouvelle norme pour un réglage sûr. Sa technologie en fait l'avenir de vos moteurs et de vos accessoires. Les moteurs équipés de la technologie io, possèdent un cryptage unique impossible à pirater.

## 2 DÉTECTION D'OBSTACLES ET AUTO-CORRECTION

Le nouveau moteur Somfy Maestria règle automatiquement les fins de course hautes et basses de vos screens et maintient la toile tendue en ajustant en permanence les réglages. La détection d'obstacles intégrée offre une sécurité supplémentaire et permet aux screens de s'arrêter en cas d'objets gênants.

## 3 COMMANDE AUTOMATIQUE ET SANS FIL

Le nouveau capteur solaire io Sunis Wirefree règle automatiquement la position des screens en fonction du niveau de luminosité pour conserver une agréable fraîcheur dans l'habitation. Si le temps se couvre pendant votre absence, pas de problème : le capteur io Eolis Sensor Wirefree mesure toutes les vibrations provoquées sur vos stores screens par le vent et les place en position de sécurité. Cela permet de partir l'esprit tranquille, sans craindre les dégâts.

## 4 COMMANDE VIA UN SMARTPHONE OU UNE TABLETTE

Avec la box WiFi Tahoma Switch io, via l'application gratuite, vous pouvez commander aisément les protections solaires, portes de garage et portails depuis votre canapé... ou lors de vos vacances ou de vos déplacements.



Une sélection des nouveaux émetteurs Somfy io



# SOLARFIX



reddot winner 2020

ÉLÉGANT STORE VERTICALE AUX PANNEAUX SOLAIRES INTÉGRÉS



La gamme Winsol SolFix est désormais disponible avec un fonctionnement à énergie solaire grâce aux panneaux solaires intégrés dans le caisson. Cela crée une protection solaire élégante et épurée. Ce store vertical fonctionne pendant un nombre record de jours sans soleil. De plus, il vous offre un maximum de luminosité en position ouverte car la barre de charge rentre complètement dans le caisson. Winsol vous propose donc la solution la plus esthétique et la plus écologique qui existe. En 2020, Winsol a remporté le prestigieux Red Dot Design Award pour la deuxième fois consécutive grâce aux stores SolarFix.

## SOLUTION IDÉALE POUR LES RÉNOVATIONS

Grâce à son panneau solaire intégré, SolarFix n'a pas besoin de câble pour alimenter le moteur. De plus, ce store vertical s'installe sur chaque habitation sans saignées, ni travaux. C'est donc la solution idéale pour les habitations récentes ou anciennes où les fenêtres n'ont pas toujours été dotées d'une alimentation électrique. En effet, les deux panneaux solaires amènent l'énergie nécessaire au fonctionnement du SolarFix.

## BATTERIES HAUTES PERFORMANCES

Les SolarFix sont munis de 4 batteries Ah. Ainsi, ces dernières atteignent une performance plus de deux fois supérieure à d'autres produits similaires.

La **capacité de charge supérieure** de la batterie permet aux screens de presque doubler le nombre de cycles, tandis que la surface de toile peut atteindre 15 m<sup>2</sup> !



Batterie screens Winsol : 4,0 Ah



Autres screens: 2,0Ah à 2,2Ah

## MOTEUR QUI DOUBLE LA PUISSANCE

Les Screens SolarFix équipés du dernier moteur Silent Solar avec un couple de 20 Newton au lieu de 10 Newton conviennent aux fenêtres d'une largeur ou d'une hauteur allant jusqu'à 5 mètres.

## UN DESIGN CONÇU POUR TOUTES LES FAÇADES

Comme tous les produits Winsol, les SolarFix sont conçus dans des matériaux de qualité supérieure. De plus, notre service R&D étudie chaque design avec précision. Ainsi, la batterie est dissimulée, tandis que les deux panneaux solaires sont intégrés dans le caisson. Contrairement à d'autres screens où le panneau photovoltaïque est fixé sur le caisson, celui du SolarFix est encastré dans le profilé pour éviter toute perte de luminosité et obtenir une finition esthétique parfaite.

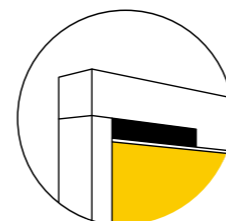

Winsol

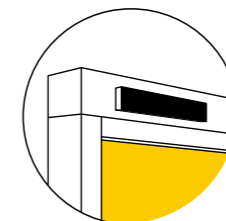

Autres marques

La collection SolarFix vous est proposée en quatre finitions de qualité :

## STANDARD ASYMÉTRIQUE

2 panneaux solaires juxtaposés, à gauche ou à droite, discrètement. Pour une Apparence asymétrique.



## STANDARD SYMÉTRIQUE

Un panneau solaire à gauche et un autre à droite dans le caisson. Pour un design parfaitement symétrique.



## BLACK BELT

Les deux panneaux solaire sont à gauche et à droite dans le caisson, avec une bande noire de couleur adaptée entre les cellules solaires. Pour un design symétrique avec une touche finale inimitable.



## COLOUR

Les deux panneaux solaire sont à gauche et à droite dans le caisson et imprimés dans l'une des 23 couleurs RAL parfaitement assorties à la couleur du laquage du caisson. Ces deux panneaux forment un ensemble harmonieux avec le caisson.



# DES SCREENS DE TOUS STYLES

Que vous possédiez une maison aux lignes épurées et minimalistes, une habitation rurale au charme authentique ou tout autre style d'architecture, il existe des screens Winsol pour tous les styles.

Les stores screens compacts de type SolFix RE, avec leur caisson épuré et leurs fines coulisses latérales, se fondent parfaitement aux habitations modernes, tandis que les bords arrondis des SolFix AR se marieront à merveille avec les styles plus rustiques.



SolFix RE  
caisson rectangulaire.



SolFix AR  
caisson arrondi.





## PROFITEZ ENCORE PLUS DE VOTRE PERGOLA

Le saviez-vous : Les stores verticaux screens sont également le moyen optimal pour fermer/ouvrir à votre convenance les côtés de votre pergola de terrasse. Protéger votre terrasse vous offre davantage d'intimité, vous protège contre la fraîcheur et vous permet de profiter au mieux de votre espace extérieur, quel que soit le temps.



# UNE INFINITÉ DE CHOIX

CHOISISSEZ LA TOILE IDÉALE

Le type de toile dépendra de ce que vous attendez de votre store screen. Vous souhaitez une toile transparente ou occultante ? Des normes incendie à respecter ? Nous vous accompagnons dans votre choix parmi les différentes possibilités.

Les toiles de store Winsol se composent de fibres de verre ou de polyester enduites de PVC. Toutes nos toiles sont traitées anti-moisissures et anti-poussières. De plus, leur entretien est quasiment nul. Grâce à notre assortiment étendu de plus de 200 toiles, de couleurs et de transparences variées, vos screens seront adaptés à vos besoins et envies.

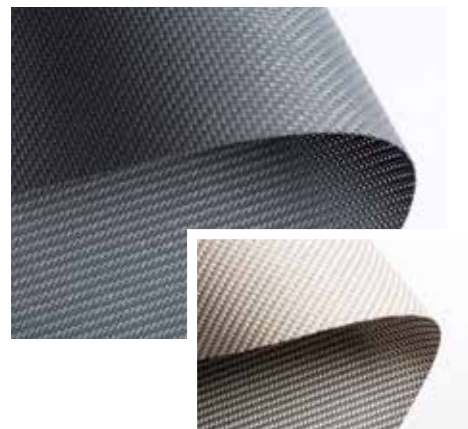

## TOILES "SERGÉ" EN FIBRES DE VERRE

Ces toiles sont composées de fibres de verre tissées et enduites de PVC pour garantir leurs propriétés anti-UV et leur résistance aux moisissures, à la saleté et au feu. Choisissez parmi plusieurs gammes qui déterminent le niveau d'opacité offert par la toile.



Choisissez parmi plus de 50 variations de couleur. Les couleurs les plus populaires sont disponibles avec un facteur d'ouverture de 10 %, 5 %, 1 % et 0 % (occultant). Il y a toujours un screen adéquat pour se protéger du soleil ou offrir suffisamment d'intimité.

## TOILES POLYESTER

Réalisées en fibres de polyester hautement résistantes à la traction, ces toiles, capables de s'adapter à tous les environnements sont disponibles dans plus de 50 variantes monochromes de différents niveaux d'opacité.



Les toiles en polyester Soltis sont disponibles avec un facteur d'ouverture de 15 %, 8 %, 4 % et 0 % (occultant).

## TOILES 100% OCCULTANTES

Les chambres à coucher et salles de bain peuvent être totalement obscurcies grâce aux toiles 100% occultantes tissées en fibres de verre ou en polyester.



Les toiles pour stores occultantes existent dans différents coloris, chacune avec un revêtement gris repoussant la lumière sur la face intérieure.

## TOILES AVEC FENÊTRE EN PVC CRISTAL

En associant un screen avec une bande de PVC transparente de 120 cm de haut, on crée une fenêtre offrant une protection supplémentaire contre la pluie et le vent. La fenêtre Cristal est très appréciée pour une intégration dans les pergolas de terrasses.

CHOISISSEZ LE LAQUAGE PARFAIT

Vous cherchez à assortir la couleur de vos screens à vos portes et fenêtres ? Winsol vous offre une multitude de couleurs de laques. Ces couleurs sont uniformes pour l'ensemble des châssis, portes et screen Winsol. Vous bénéficiez en outre de 10 ans de garantie sur le laquage.

Les caissons, les coulisses de guidage et la barre de charge des screens Winsol sont réalisés en aluminium extrudé thermolaqué dans la couleur de votre choix et adapté à vos fenêtres. Outre les 12 couleurs standards disponibles sans supplément de prix, vous avez le choix parmi plus de 200 autres coloris RAL et finitions.



## 6 RAISONS DE CHOISIR LE LAQUAGE WINSOL

- Winsol a de longues années d'expérience en terme de thermolaquage. Tous les produits sont laqués dans nos propres usines.
- Les portes, fenêtres et screens Winsol peuvent être laqués dans des couleurs identiques.
- Le laquage structuré très résistant aux rayures
- Solidité exceptionnelle des couleurs grâce à une couche de 60 µ d'épaisseur
- 12 couleurs de laquage courantes (y compris 3 structurées = effet moco-grains très tendance) et anodisé naturel, disponibles sans supplément de prix
- Plus de 200 autres couleurs de laquage disponibles en option, en finition brillante, mate, métallisée ou structurée

## 12 COULEURS STANDARDS POPULAIRES + ANODISÉ NATUREL



# GUIDE DE SÉLECTION DES SCREENS

RE : rectangulaire  
AR : arrondi  
IN : Intégré / Invisible

## SOLARFIX: PANNEAU SOLAIRE INTÉGRÉ+ FERMETURE À GLISSIÈRE + CAISSON DROIT



	SOLARFIX STANDARD (symétrique ou asymétrique) <small>NEW!</small>			SOLARFIX BLACK BELT <small>NEW!</small>			SOLARFIX COLOUR <small>NEW!</small>		
	90 RE	110 RE	125 RE	90 RE	110 RE	125 RE	90 RE	110 RE	125 RE
Pose	dans ou sur le jour			dans ou sur le jour			dans ou sur le jour		
Caisson	caisson rectangulaire			caisson rectangulaire			caisson rectangulaire		
Dimensions caisson H x L	135 x 90mm	155 x 110mm	170 x 125mm	135 x 90mm	155 x 110mm	170 x 125mm	135 x 90mm	155 x 110mm	170 x 125mm
Largeur maximale (couplé)	3,6 m	4 m	5 m	3,6 m	4 m	5 m	3,6 m	4 m	5 m
Hauteur maximale	2,5 m	3 m	5 m	2,5 m	3 m	5 m	2,5 m	3 m	5 m
Surface maximale de toile	8 m <sup>2</sup>	12 m <sup>2</sup>	15 m <sup>2</sup>	8 m <sup>2</sup>	12 m <sup>2</sup>	15 m <sup>2</sup>	8 m <sup>2</sup>	10 m <sup>2</sup>	12 m <sup>2</sup>
Avec fermeture à glissière	oui	oui	oui	oui	oui	oui	oui	oui	oui
Résistance minimale au vent	6 Beaufort	6 Beaufort	6 Beaufort	6 Beaufort	6 Beaufort	6 Beaufort	6 Beaufort	6 Beaufort	6 Beaufort
Anti-insectes en position fermée	oui	oui	oui	oui	oui	oui	oui	oui	oui
Moteur et émetteur	Silent Solar 12V (wireless) ou Somfy RTS 12V - 10N	Silent Solar 12V (wireless) ou Somfy RTS 12V - 10N	Silent Solar 12V - 20N (wireless)	Silent Solar 12V (wireless) ou Somfy RTS 12V - 10N	Silent Solar 12V (wireless) ou Somfy RTS 12V - 10N	Silent Solar 12V - 20N (wireless)	Silent Solar 12V (wireless) ou Somfy RTS 12V - 10N	Silent Solar 12V (wireless) ou Somfy RTS 12V - 10N	Silent Solar 12V - 20N (wireless)
Nombre de panneaux solaires intégrés	2	2	2	2	2	2	2	2	2
Puissance batterie NiMH intégrée	4 Ah	4 Ah	4 Ah	4 Ah	4 Ah	4 Ah	4 Ah	4 Ah	4 Ah
Nombre de couleurs RAL standards	12 + anodisé	12 + anodisé	12 + anodisé	12 + anodisé	12 + anodisé	12 + anodisé	12 + anodisé	12 + anodisé	12 + anodisé
Impression standard panneau solaire	---	---	---	---	---	---	22 X RAL	22 X RAL	22 X RAL
Coloris RAL en option (supplément de prix)	> 200	> 200	> 200	> 200	> 200	> 200	---	---	---



## SOLFIX: FERMETURE À GLISSIÈRE + CAISSON DROIT / ARRONDI / INTÉGRÉ



	SOLFIX RE <small>NEW!</small>			SOLFIX AR		SOLFIX IN <small>NEW!</small>
	90 RE	110 RE	125 RE	110 AR	150 AR	110 IN
Pose	dans ou sur le jour			dans ou sur le jour		invisible (car intégré dans l'isolation ext.)
Caisson	caisson rectangulaire			caisson arrondi		caisson droit / intégré
Dimensions caisson H x L	90 x 90 mm	110 x 110 mm	125 x 125 mm	110 x 110 mm	150 x 150 mm	155 x 110 mm
Largeur maximale	3,6 m	4 m	6 m	4 m	6 m	5 m
Hauteur maximale	2,5 m	3 m	6 m	3 m	6 m	3,5 m
Surface maximale de toile	8 m <sup>2</sup>	12 m <sup>2</sup>	18 m <sup>2</sup>	12 m <sup>2</sup>	18 m <sup>2</sup>	12 m <sup>2</sup>
Avec fermeture à glissière	oui	oui	oui	oui	oui	oui
Résistance minimale au vent	6 Beaufort	6 Beaufort	6 Beaufort	6 Beaufort	6 Beaufort	6 Beaufort
Anti-insectes en position fermée	oui	oui	oui	oui	oui	oui
Moteur Somfy avec commande murale	standard	standard	standard	standard	standard	standard
Moteur Somfy avec io / détection d'obstacles	option / option	option / option	option / option	option / option	option / option	option / option
Commande manuelle à manivelle	option (≤ 3 m <sup>2</sup> )	option (≤ 3 m <sup>2</sup> )	---	option (≤ 3 m <sup>2</sup> )	---	---
Nombre de couleurs RAL standards	12 + anodisé	12 + anodisé	12 + anodisé	12 + anodisé	12 + anodisé	12 + anodisé
Coloris RAL en option (supplément de prix)	> 200	> 200	> 200	> 200	> 200	> 200

## SOLSCREEN: SANS FERMETURE À GLISSIÈRE + CAISSON ARRONDI

	SOLSCREEN				
	1060 AR	1073 AR	1085 AR	1125 AR	1000 FD
Pose	dans ou sur le jour construit				caisson intégré sans cloison arrière
Caisson	caisson arrondi	caisson arrondi	caisson arrondi	caisson arrondi	
Dimensions caisson H x L	60 x 60 mm	73 x 73 mm	85 x 85 mm	125 x 125 mm	100 x 100 mm
Largeur maximale (couplé)	2,5 m	2,3 m	3,3 m (6 m)	3,3 m (6 m)	3,1 m (5 m)
Hauteur maximale	1,5 m	1,7 m	3 m	3 m	3 m
Surface maximale de toile	3,3 m <sup>2</sup>	3,9 m <sup>2</sup>	7,6 m <sup>2</sup>	10 m <sup>2</sup>	10 m <sup>2</sup>
Avec fermeture à glissière	---	---	---	---	---
Résistance minimale au vent	5 Beaufort	5 Beaufort	5 Beaufort	5 Beaufort	5 Beaufort
Anti-insectes en position fermée	---	---	---	---	---
Moteur Somfy avec commande murale	standard	standard	standard	standard	standard
Moteur Somfy avec io / détection d'obstacles	option / ---	option / ---	option / ---	option / ---	option / ---
Commande manuelle à manivelle	option	option	option	option	option
Nombre de couleurs RAL standards	12 + anodisé	12 + anodisé	12 + anodisé	12 + anodisé	12 + anodisé
Coloris RAL en option (supplément de prix)	> 200	> 200	> 200	> 200	> 200



SCREENS

FENÊTRES ET  
PORTES

VOLETS ROULANTS

PORTES DE GARAGE

PROTECTION  
SOLAIRE

COUVERTURES  
DE TERRASSE

Envie d'en savoir plus sur les protections solaires ?  
N'hésitez pas à nous poser vos questions.

Depuis plus de 140 ans, Winsol est à l'écoute de ses clients et les accompagne dans le choix de solutions innovantes et de qualité. De la conception à l'installation... et au-delà.

Notre gamme de produits est entièrement réalisée sur mesure. Nous utilisons exclusivement des matériaux durables et des technologies de pointe. Winsol a gagné 3 ans consécutifs le Red Dot Design Award international pour le design de la Pergola SO! (2019), SolarFix screens (2020), SolarBox volets roulants (2021) en pergola Z!P (2021). De plus, nous détenons également le brevet des stores bannes Lumisol, Linasol et Squaro avec éclairage intégré.

Suivez-nous sur:



Winsol nv / sa  
Roeselaarsestraat 542 • 8870 Izegem  
T +32 (0)51 33 18 11 • F +32 (0)51 33 19 91  
info@winsol.be • [www.winsol.eu](http://www.winsol.eu)

**winsol**

A home to enjoy.